

# Zubehör Maschinenschraubstöcke

Accessoires pour étaux de machine | Accessories for machine vices

Optimieren Sie Ihr bestehendes Spannmittel und rüsten Sie es mit dem neuen hemo Doppelpendelbackensystem DPS auf. Mit dem integrierten Backenschnellwechselsystem BSWS ist das ganze Zubehörprogramm innerhalb ausgerüsteter Schraubstöcke mit BSWS verwendbar. Zurzeit sind über 40 verschiedene Schraubstöcke für dieses System erhältlich.

Optimisez votre moyen de serrage existant en l'équipant avec le nouveau système de double mâchoire pendulaire DPS de Hemo. Avec le système d'échange rapide de mâchoires BSWS tout le programme d'accessoires est utilisable par les étaux équipés de BSWS. Actuellement on peut obtenir plus de 40 étaux divers pour ce système.

Optimise your existing clamping equipment and upgrade it with the new hemo double pendulum jaw system DPS. With the integrated quick jaw changing system, the entire range of accessories can be used in vices equipped with that system. At present, more than 40 different vices are available for this system.

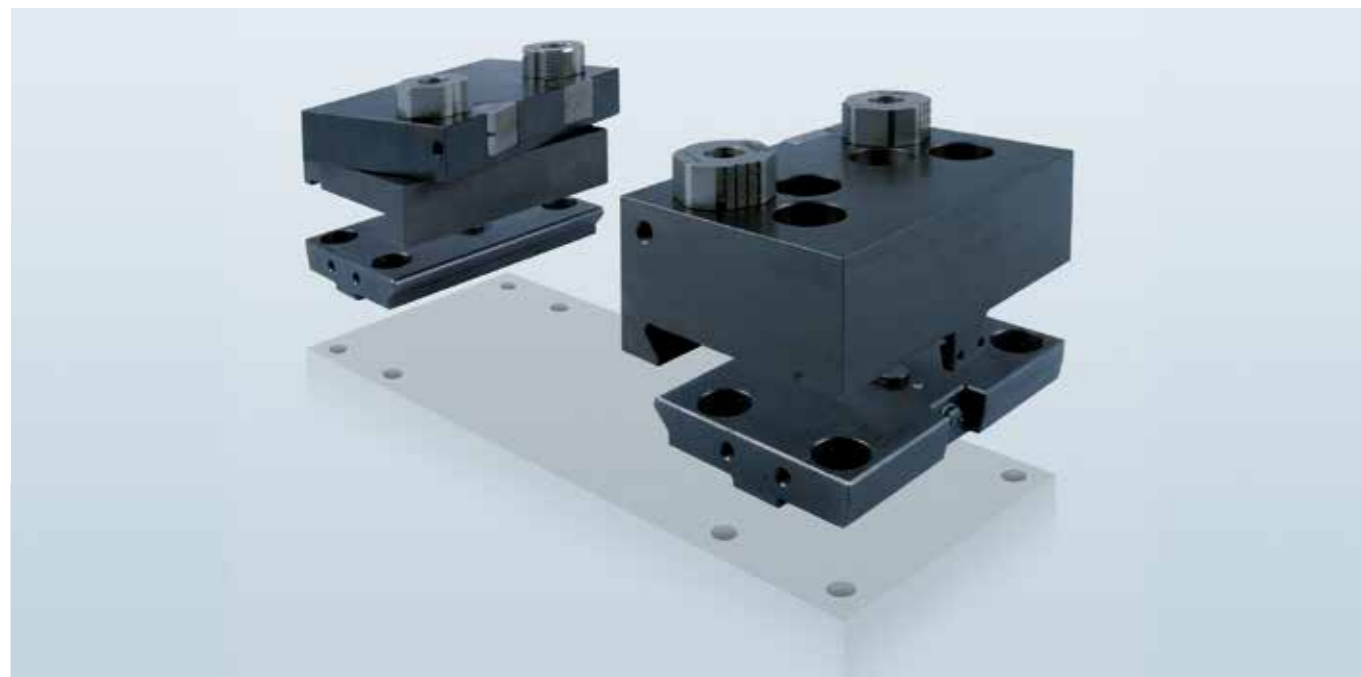

Kompatibel mit den gängigsten Maschinenschraubstöcken mit Backenbreite 80 bis 125 mm.

Compatible avec les étaux de machine courants d'une largeur de mâchoire de 80 à 125 mm.

Compatible with the most common machine vices with jaw widths from 80 to 125 mm.



Mit dem Pendelbackensystem erreichen Sie bei schrägen oder gekrümmten Werkstücken eine sichere 4-Punkte-Spannung. Über die steif ausgeführte Adapterplatte mit grosser Wirkfläche haben Sie eine optimale Kraftübertragung ins Werkstück.

Avec le système de mâchoires pendulaires vous obtenez un serrage sûr à 4 points sur des pièces d'usinage obliques ou bombés. Via la plaque d'adaptation rigide à grande surface active vous avez une transmission de force optimale dans la pièce à usiner.

With the pendulum jaw system, you will achieve safe 4-point clamping for oblique or curved workpieces. The rigid adapter plate with a large effective area will provide you with optimal power transmission into the workpiece.

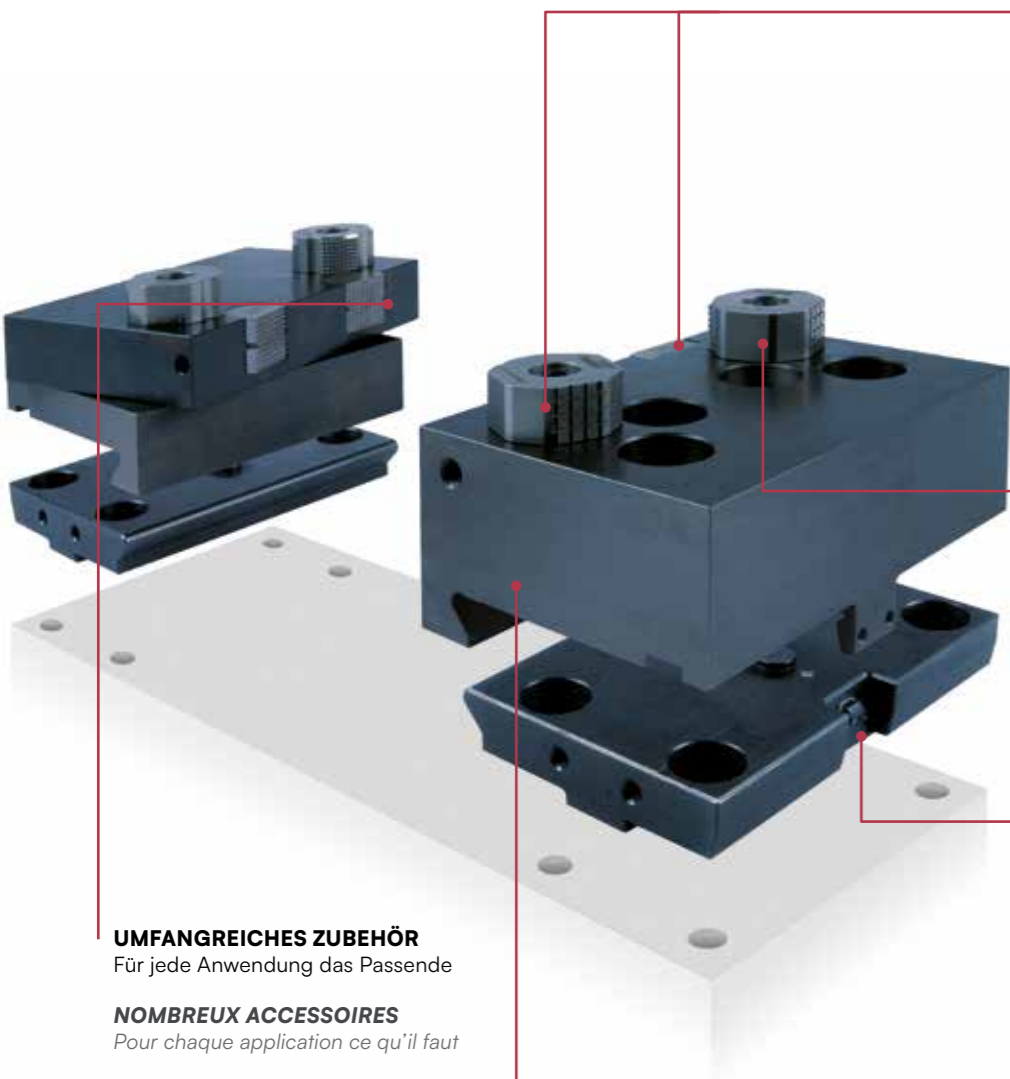

#### DIVERSE DRUCKSTÜCKE

Zum Spannen von Rundmaterial, spannen auf Zunderschicht, Brennschnitt, Sägeschnitt, gefräste oder geschliffene Flächen.

#### DIFFÉRENTES PIÈCES D'APPUI

Pour serrer de la matière ronde, serrage sur de la calamine, coupure de chalumeau, de sciage, surfaces fraisées ou rectifiées.

#### VARIOUS THRUST PADS

To clamp round parts, clamping on scale layers, flame cut, saw cut, milled or ground surfaces.

#### KEIN PRÄGEN!

Keine Spannflächen mehr notwendig

#### PAS DE MARQUES.

Faces de serrage pas nécessaires.

#### NO STAMPING!

No clamping surfaces required any longer

#### EXTREM SCHNELLES UMRÜSTEN

Keine zusätzlichen Backen mehr notwendig

#### CHANGEMENT D'ÉQUIPEMENT

Extrêmement rapide

#### PLUS D'AUTRES MORS NÉCESSAIRES

Extremely quick resetting  
No additional jaw required any longer

#### STEIFER AUFBAU DES SYSTEMS

Somit keine Vibrationen

#### CONSTRUCTION RIGIDE DU SYSTÈME

Ainsi pas de vibrations.

#### RIGID SYSTEM CONSTRUCTION

Therefore no vibrations

#### UMFANGREICHES ZUBEHÖR

Für jede Anwendung das Passende

#### NOMBREUX ACCESSOIRES

Pour chaque application ce qu'il faut

#### EXTENSIVE ACCESSORIES

Suitable for every application

#### Vorteile:

- Rohteilspannung und 2. Aufspannung
- Kurze Spann- zu Spannzeiten
- Unter verschiedenen Schraubstöcken austausch- und einsetzbar
- Kostenreduzierung im Materialeinkauf, da ideal für die Rohteilspannung
- Aufbewahrung in praktischem Systemkoffer

#### Avantages:

- Serrage de pièces brutes et 2ème serrage
- Temps de serrage court
- échangeable et utilisable entre divers étaux
- Réduction des coûts d'achat de matière car idéal pour le serrage de pièces brutes
- Stockage dans un coffret système pratique

#### Advantages:

- Blank clamping and 2nd clamping
- Short chip-cutting to chipcutting times
- Quick jaw changing system can be exchanged and used under various vices
- Cost reductions in material purchasing since ideal for blank clamping
- Storage in a practical system case

#### Modularer Aufbau | Construction modulaire | Modular construction

##### Aufsatzbacken und Zubehör

Mâchoires et accessoires

Exchangeable jaws and accessories

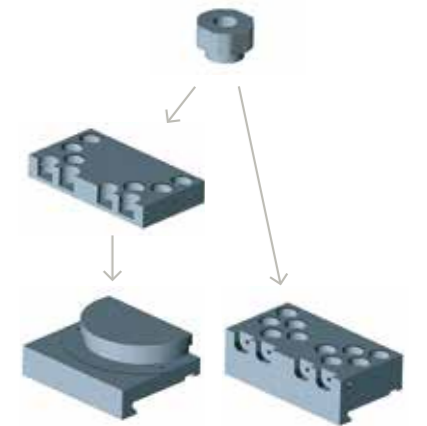

Seite | Page | Page 158

##### Grundbacken System 3

Machoes de base System 3

Base jaws System 3

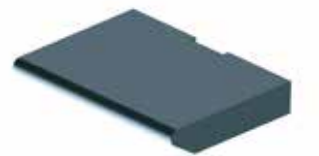

Seite | Page | Page 164

##### Maschinenschraubstock nach Wahl

Étau de machine à choix

Machine vice by choice

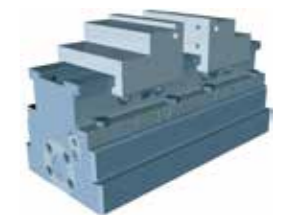

##### Maschinentisch

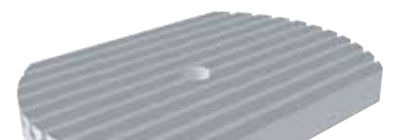

Table de machine

Machine tabl





## Aufsatzbacken und Zubehör | Mâchoires et accessoires

## | Exchangeable jaws and accesso

Bezeichnung Description Description	Artikelnummer Numéro d'article Article No.	A	B	C	Passend auf   Adapté au Fits to	Lieferumfang Éléments livrés Scope of Delivery
					Grundbacken Mors de base   Base jaws System 3	
 <p><b>Set hemo Pendelbacke 140 mm</b> Teilausstattung</p> <p><i>Set hemo mâchoire pendulaire 140 mm</i> Équipement partiel</p> <p><i>Set hemo swinging jaw 140 mm</i> Partial equipment</p>	102093				●	<p>1x Koffer hemo, 1x Adapterplatte, 1x Pendelplatte, 1x Festbacke, 4x Universal Druckstück, 2x Druckstück flach geriffelt, 2x Einsatz flach geriffelt</p> <p><i>1x coffre hemo, 1x plaque d'adaptation, 1x plaque pendulaire, 1x mâchoire fixe, 4x pièce d'appui universel, 2x pièce d'appui rainuré plat, 2x insert rainuré plat</i></p> <p><i>1 hemo case, 1 adapter plate, 1 pendulum plate, 1 fixed jaw, 4 universal thrust pads, 2 thrust pads, shallow-corrugated, 2 inserts shallow-corrugated</i></p>
	102094				●	<p>1x Koffer hemo, 1x Adapterplatte, 1x Pendelplatte, 1x Festbacke, 4x Universal Druckstück, 2x Druckstück flach geriffelt, 2x Einsatz flach geriffelt</p> <p><i>1x coffre hemo, 1x plaque d'adaptation, 1x plaque pendulaire, 1x mâchoire fixe, 4x pièce d'appui universel, 2x pièce d'appui rainuré plat, 2x insert rainuré plat</i></p> <p><i>1 hemo case, 1 adapter plate, 1 pendulum plate, 1 fixed jaw, 4 universal thrust pads, 2 thrust pads, shallow-corrugated, 2 inserts shallow-corrugated</i></p>
 <p><b>Set hemo Pendelbacke 180 mm</b> Teilausstattung</p> <p><i>Set hemo mâchoire pendulaire 180 mm</i> Équipement partiel</p> <p><i>Set hemo swinging jaw 180 mm</i> Partial equipment</p>	102167				●	<p>1x Koffer hemo, 1x Adapterplatte, 1x Pendelplatte, 1x Festbacke, 4x Universal Druckstück, 2x Druckstück flach geriffelt, 2x Druckstück spitz geriffelt, 2x Druckstück flach, 2x Druckstück grip, 2x Einsatz flach geriffelt, 2x Einsatz spitz geriffelt, 2x Einsatz flach, 2x Einsatz grip</p> <p><i>1x coffre hemo, 1x plaque d'adaptation, 1x plaque pendulaire, 1x mâchoire fixe, 4x pièce d'appui universel, 2x pièce d'appui rainuré plat, 2x pièce d'appui rainuré pointu, 2x pièce d'appui plat, 2x pièce d'appui accrocheur, 2x insert rainuré plat, 2x insert rainuré pointu, 2x insert plat, 2x insert accrocheur</i></p> <p><i>1 hemo case, 1 adapter plate, 1 pendulum plate, 1 fixed jaw, 4 universal thrust pads, 2 thrust pads, shallow-corrugated, 2 thrust pads, serrated, 2 thrust pads, flat, 2 thrust pads, grip, 2 inserts, shallow-corrugated, 2 inserts, serrated, 2 inserts, flat, 2 inserts, grip</i></p>
	102168				●	<p>1x Koffer hemo, 1x Adapterplatte, 1x Pendelplatte, 1x Festbacke, 4x Universal Druckstück, 2x Druckstück flach geriffelt, 2x Druckstück spitz geriffelt, 2x Druckstück flach, 2x Druckstück grip, 2x Einsatz flach geriffelt, 2x Einsatz spitz geriffelt, 2x Einsatz flach, 2x Einsatz grip</p> <p><i>1x coffre hemo, 1x plaque d'adaptation, 1x plaque pendulaire, 1x mâchoire fixe, 4x pièce d'appui universel, 2x pièce d'appui rainuré plat, 2x pièce d'appui rainuré pointu, 2x pièce d'appui plat, 2x pièce d'appui accrocheur, 2x insert rainuré plat, 2x insert rainuré pointu, 2x insert plat, 2x insert accrocheur</i></p> <p><i>1 hemo case, 1 adapter plate, 1 pendulum plate, 1 fixed jaw, 4 universal thrust pads, 2 thrust pads, shallow-corrugated, 2 thrust pads, serrated, 2 thrust pads, flat, 2 thrust pads, grip, 2 inserts, shallow-corrugated, 2 inserts, serrated, 2 inserts, flat, 2 inserts, grip</i></p>

## Aufsatzbacken und Zubehör | Mâchoires et accessoires

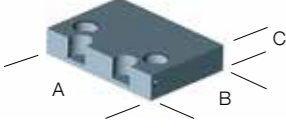
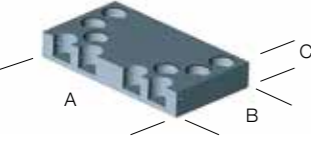
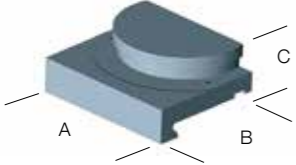
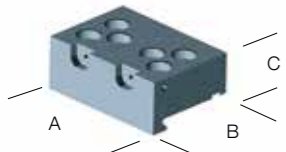
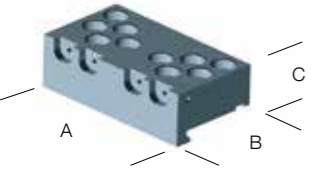
## | Exchangeable jaws and accesso

	Bezeichnung Description Description	Artikelnummer Numéro d'article Article No.	A	B	C		Passend auf   Adapté au Fits to	Lieferumfang Éléments livrés Scope of Delivery
							Grundbacken Mors de base   Base jaws System 3	
	<b>Pendelplatte 140 mm</b> ohne Druckstücke <i>Mors pendulaire 140 mm</i> ans pièces d'appui <i>Pendulum jaw 140 mm</i> without thrust pads	102089	140	98	26.5		●	
	<b>Pendelplatte 180 mm</b> ohne Druckstücke <i>Mors pendulaire 180 mm</i> ans pièces d'appui <i>Pendulum jaw 180 mm</i> without thrust pads	102090	180	98	26.5		●	
	<b>Adapterplatte</b> für Pendelbacke <i>Plaque d'adaptation</i> pour mâchoire pendulaire <i>Adapter plate</i> for pendulum jaw	102088	140	98	36.5		●	
	<b>Festbacke 140 mm</b> für Einsätze <i>Mors fixe 140 mm</i> pour mors adaptée <i>Fixed jaw 140 mm</i> for attachable jaw step	102091	140	98	43		●	
	<b>Festbacke 180 mm</b> für Einsätze <i>Mors fixe 180 mm</i> pour mors adaptée <i>Fixed jaw 180 mm</i> for attachable jaw step	102092	180	98	43		●	
	<b>Ausheber</b> <i>Levier</i> <i>Lifter</i>	102402					●	

## Aufsatzbacken und Zubehör | Mâchoires et accessoires

## | Exchangeable jaws and accesso

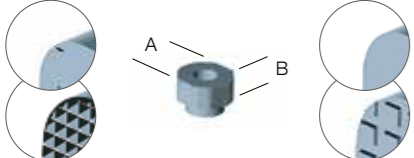
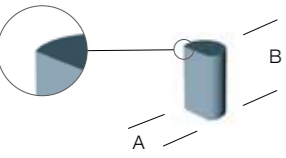
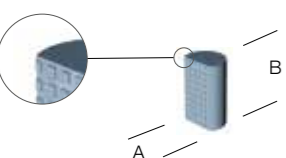
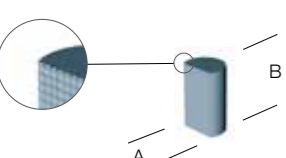
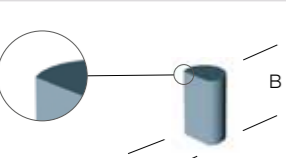
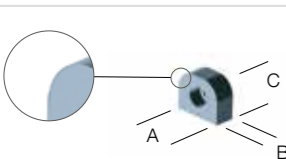
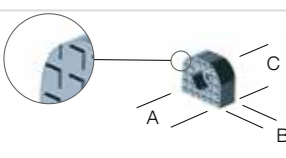
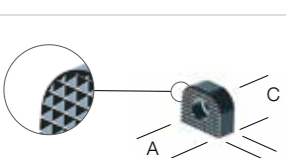
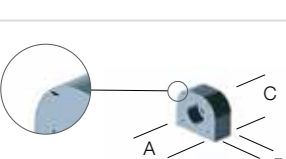
	Bezeichnung Description Description	Artikelnummer Numéro d'article Article No.	A	B	C		Passend auf Adapté au Fits to	Lieferumfang Eléments livrés Scope of Delivery
							Grundbacken Mors de base   Base jaws System 3	
	<b>Druckstück universal</b> <i>Pièce d'appui universel</i> <b>Thrust pad universal</b>	101972	33	15			•	
	<b>Druckstück flach</b> <i>Pièce d'appui plane</i> <b>Thrust pad flat</b>	100291	24.5	20.8			•	
	<b>Druckstück flach geriffelt</b> <i>Pièce d'appui à rainurage plat</i> <b>Thrust pad flat corrugation</b>	100254	24.5	20.8			•	
	<b>Druckstück spitz geriffelt</b> <i>Pièce d'appui à rainurage pointu</i> <b>Thrust pad pointed corrugation</b>	100255	24.5	20.8			•	
	<b>Druckstück Grip</b> <i>Pièce d'appui Accrochage</i> <b>Thrust pad Grip</b>	102121	24.5	20.8/			•	
	<b>Spanneinsatz flach</b> <i>Insert de serrage plane</i> <b>Clamping insert flat</b>	102117	24.5	10	20		•	
	<b>Spanneinsatz flach geriffelt</b> <i>Insert de serrage à rainurage plat</i> <b>Clamping insert flat corrugation</b>	102113	24.5	10	20		•	
	<b>Spanneinsatz spitz geriffelt</b> <i>Insert de serrage à rainurage pointu</i> <b>Clamping insert pointed corrugation</b>	102115	24.5	10	20		•	
	<b>Spanneinsatz Grip</b> <i>Insert de serrage Accrochage</i> <b>Clamping insert Grip</b>	102119	24.5	10	20		•	

**Aufsatzbacken und Zubehör | Mâchoires et accessoires**

**| Exchangeable jaws and accesso**

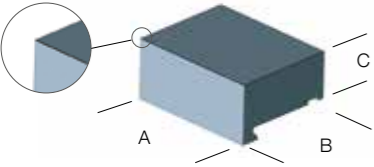
Bezeichnung Description Description	Artikelnummer Numéro d'article Article No.			A	B	C	Passend auf Adapté au Fits to	Lieferumfang Eléments livrés Scope of Delivery
	Stahl Acifer Steel	Aluminium Aluminium Aluminium						
 <p><b>Weiche Backe</b> Mors doux Soft jaw</p>	102256	102266	80	98	45		●	
	102257	102267	90	98	45		●	
	102258	102268	100	98	45		●	
	102259	102269	125	98	45		●	
	102260	102270	140	98	45		●	
	102261	102271	160	98	45		●	
	102262	102272	180	98	45		●	
	102263	102273	200	98	45		●	
	102264	102274	225	98	45		●	
	102265	102275	250	98	45		●	

## Grundbacken | Mâchoires de base | Base jaws

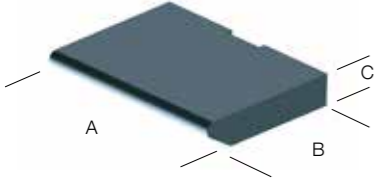
	Bezeichnung Description Description	Artikelnummer Numéro d'article Article No.	Masse (mm) Dimensions (mm) Dimensions (mm)			Passend auf Adapté au Fits to	Lieferumfang Éléments livrés Scope of Delivery
			A	B	C		
	Grundbackensatz für Allmatic Centro Grip-125   Ensemble de mors de base pour Allmatic Centro Grip-125   Set of base jaws for Allmatic Centro Grip-125	102276	125	96	20	●	
	Grundbackensatz für Allmatic Duo Plus-125   Ensemble de mors de base pour Allmatic Duo Plus-125   Set of base jaws for Allmatic Duo Plus-125	102278	125	96	20	●	
	Grundbackensatz für Allmatic LC-125/TC-125 > Mai 98   Ensemble de mors de base pour Allmatic LC-125/TC-125 > Mai 98   Set of base jaws for Allmatic LC-125/TC-125 > Mai 98	102281	125	96	20	●	
	Grundbackensatz für Allmatic LC-125/TC-125 ≤ April 98   Ensemble de mors de base pour Allmatic LC-125/TC-125 ≤ April 98   Set of base jaws for Allmatic LC-125/TC-125 ≤ April 98	102284	125	96	20	●	
	Grundbackensatz für Allmatic Titan-125   Ensemble de mors de base pour Allmatic Titan-125   Set of base jaws for Allmatic Titan-125	102287	125	96	20	●	
	Grundbackensatz für Allmatic T-Rex-125 (14 Nut)   Ensemble de mors de base pour Allmatic T-Rex-125 (14 Nut)   Set of base jaws for Allmatic T-Rex-125 (14 Nut)	102290	125	96	20	●	
	Grundbackensatz für Allmatic T-Rex-125 (XL)   Ensemble de mors de base pour Allmatic T-Rex-125 (XL)   Set of base jaws for Allmatic T-Rex-125 (XL)	102293	125	96	20	●	
	Grundbackensatz für Arnold Arno NC Twin 125   Ensemble de mors de base pour Arnold Arno NC Twin 125   Set of base jaws for Arnold Arno NC Twin 125	102296	125	96	20	●	
	Grundbackensatz für Atorn mm-G125   Ensemble de mors de base pour Atorn mm-G125   Set of base jaws for Atorn mm-G125	102299	125	96	20	●	
	Grundbackensatz für Fresmak Arnold MB2 125   Ensemble de mors de base pour Fresmak Arnold MB2 125   Set of base jaws for Fresmak Arnold MB2 125	102302	125	96	20	●	
	Grundbackensatz für Fresmak Arnold Twin 125   Ensemble de mors de base pour Fresmak Arnold Twin 125   Set of base jaws for Fresmak Arnold Twin 125	102305	125	96	20	●	
	Grundbackensatz für Garant NC125-LC   Ensemble de mors de base pour Garant NC125-LC   Set of base jaws for Garant NC125-LC	102308	125	96	20	●	
	Grundbackensatz für Garant NC125-TC   Ensemble de mors de base pour Garant NC125-TC   Set of base jaws for Garant NC125-TC	102311	125	96	20	●	
	Grundbackensatz für Garant Xpent 100   Ensemble de mors de base pour Garant Xpent 100   Set of base jaws for Garant Xpent 100	102477	100	96	20	●	
	Grundbackensatz für Garant Xpent 125   Ensemble de mors de base pour Garant Xpent 125   Set of base jaws for Garant Xpent 125	102475	125	69	20	●	
Grundbackensatz für Goody 125 alte Ausführung (ø12 mm, M10)   Ensemble de mors de base pour Goody 125 alte Ausführung (ø12 mm, M10)   Set of base jaws for Goody 125 alte Ausführung (ø12 mm, M10)	102314	125	96	20	●		
Grundbackensatz für Goody 125 neue Ausführung (ø12 mm, M12)   Ensemble de mors de base pour Goody 125 neue Ausführung (ø12 mm, M12)   Set of base jaws for Goody 125 neue Ausführung (ø12 mm, M12)	102316	125	96	20	●		
Grundbackensatz für Gressel Duogrip 100   Ensemble de mors de base pour Gressel Duogrip 100   Set of base jaws for Gressel Duogrip 100	102318	100	96	20	●		

## Grundbacken | Mâchoires de base | Base jaws

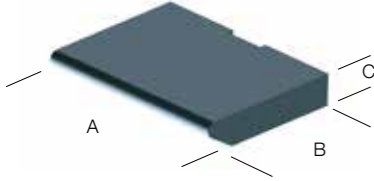
	Bezeichnung Description Description	Artikelnummer Numéro d'article Article No.	Masse (mm) Dimensions (mm) Dimensions (mm)			Passend auf Adapté au Fits to	Lieferumfang Éléments livrés Scope of Delivery
			A	B	C		
	Grundbackensatz für Gressel Duogrip 125	Ensemble de mors de base pour   Set of base jaws for	102321	125	96	20	●
	Grundbackensatz für Gressel Grepos 5X	Ensemble de mors de base pour   Set of base jaws for	102324	125	96	20	●
	Grundbackensatz für Gressel Gripos-100	Ensemble de mors de base pour   Set of base jaws for	102326	100	96	20	●
	Grundbackensatz für Gressel Gripos-125	Ensemble de mors de base pour   Set of base jaws for	102329	125	96	20	●
	Grundbackensatz für Hainbuch DUOK-125	Ensemble de mors de base pour   Set of base jaws for	102332	125	96	20	●
	Grundbackensatz für Hainbuch SYMOK-125	Ensemble de mors de base pour   Set of base jaws for	102335	125	96	20	●
	Grundbackensatz für hi-tec	Ensemble de mors de base pour   Set of base jaws for	102424	100	96	40	●
	Grundbackensatz für Hilma DS-125, TS-125	Ensemble de mors de base pour   Set of base jaws for	102337	125	96	20	●
	Grundbackensatz für Hilma KNC 100	Ensemble de mors de base pour   Set of base jaws for	102341	100	96	20	●
	Grundbackensatz für Hilma KNC 125	Ensemble de mors de base pour   Set of base jaws for	102344	125	69	20	●
	Grundbackensatz für Hilma SCS 120	Ensemble de mors de base pour   Set of base jaws for	102347	120	96	20	●
	Grundbackensatz für Promat 125	Ensemble de mors de base pour   Set of base jaws for	102349	125	96	20	●
	Grundbackensatz für Röhm KZS-250	Ensemble de mors de base pour   Set of base jaws for	102352	125	96	20	●
	Grundbackensatz für Röhm NCZ-110	Ensemble de mors de base pour   Set of base jaws for	102354	125	96	20	●
	Grundbackensatz für Röhm RKD-125	Ensemble de mors de base pour   Set of base jaws for	102356	125	96	20	●
	Grundbackensatz für Röhm RKE-125, RKG-125	Ensemble de mors de base pour   Set of base jaws for	102360	125	96	20	●
Grundbackensatz für Röhm RKZ-125	Ensemble de mors de base pour   Set of base jaws for	102363	125	96	20	●	
Grundbackensatz für SCHUNK Kontec KSD-100	Ensemble de mors de base pour   Set of base jaws for	102365	100	96	20	●	

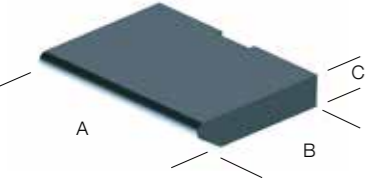

## Grundbacken | Mâchoires de base | Base jaws

Bezeichnung Description Description	Artikelnummer Numéro d'article Article No.	Masse (mm) Dimensions (mm) Dimensions (mm)			Passend auf Adapté au Fits to	Lieferumfang Éléments livrés Scope of Delivery
		A	B	C		
 Grundbackensatz für SCHUNK Kontec KSD-125   Ensemble de mors de base pour SCHUNK Kontec KSD-125   Set of base jaws for SCHUNK Kontec KSD-125	102368	125	96	20	●	
Grundbackensatz für SCHUNK Kontec KSG-100   Ensemble de mors de base pour SCHUNK Kontec KSG-100   Set of base jaws for SCHUNK Kontec KSG-100	102371	100	96	20	●	
Grundbackensatz für SCHUNK Kontec KSG-125   Ensemble de mors de base pour SCHUNK Kontec KSG-125   Set of base jaws for SCHUNK Kontec KSG-125	102374	125	96	20	●	
Grundbackensatz für SCHUNK Kontec KSX-125   Ensemble de mors de base pour SCHUNK Kontec KSX-125   Set of base jaws for SCHUNK Kontec KSX-125	102377	125	96	20	●	
Grundbackensatz für SCHUNK Kontec MTC-100   Ensemble de mors de base pour SCHUNK Kontec MTC-100   Set of base jaws for SCHUNK Kontec MTC-100	102379	100	96	20	●	
Grundbackensatz für SCHUNK KS/P/H/A/F-250   Ensemble de mors de base pour SCHUNK KS/P/H/A/F-250   Set of base jaws for SCHUNK KS/P/H/A/F-250	102382	125	96	20	●	
Grundbackensatz für WNT DSG-100   Ensemble de mors de base pour WNT DSG-100   Set of base jaws for WNT DSG-100	102384	100	96	20	●	
Grundbackensatz für WNT DSG-125   Ensemble de mors de base pour WNT DSG-125   Set of base jaws for WNT DSG-125	102387	125	96	20	●	
Grundbackensatz für WNT H5G-125   Ensemble de mors de base pour WNT H5G-125   Set of base jaws for WNT H5G-125	102390	125	96	20	●	
Grundbackensatz für WNT NCG-100   Ensemble de mors de base pour WNT NCG-100   Set of base jaws for WNT NCG-100	102392	100	96	20	●	
Grundbackensatz für WNT NCG-125   Ensemble de mors de base pour WNT NCG-125   Set of base jaws for WNT NCG-125	102395	125	96	20	●	
Grundbackensatz für WNT ZSG-100   Ensemble de mors de base pour WNT ZSG-100   Set of base jaws for WNT ZSG-100	102398	100	96	20	●	
Grundbackensatz für WNT ZSG-125   Ensemble de mors de base pour WNT ZSG-125   Set of base jaws for WNT ZSG-125	102400	125	96	20	●	